

〈製造元〉



## 北村化学産業株式会社

**KITAMURA** URL:<http://www.kitamura-chem.co.jp/>

【本社】〒541-0046 大阪市中央区平野町1-8-13  
TEL.(06)6202-8172 FAX.06-6222-6515

【東京支店】〒103-0023 東京都中央区日本橋本町4-12-14  
TEL.(03)3661-2058 FAX.03-3661-2059

【名古屋支所】〒466-0064 名古屋市昭和区鶴舞2-1-9  
TEL.(052)872-3411 FAX.052-881-0571

【札幌営業所】〒004-0041 札幌市厚別区大谷地東1-3-23 山勇ビル3F  
TEL.(011)801-3322 FAX.011-801-3323

【福岡営業所】〒810-0001 福岡市中央区天神2-8-49 ヒューリック福岡ビル9F  
TEL.(092)721-5621 FAX.092-713-5254

**[KITAMURA UMC(THAILAND)CO.,LTD.]**  
18th Floor.Bangkok City Tower,179/87 South Sathorn Road,  
Thungmahamek,Sathom,Bangkok 10120 Thailand  
TEL.66-2-679-5391 FAX.66-2-679-5394

**[KITAMURA-XIA(SHANGHAI)CO.,LTD.]**  
Room No.1508,655 Zhangyang Road,Pudong,Shanghai 200122 China  
TEL.86-21-6876-3827 FAX.86-21-5137-9706

**[KITAMURA-XIA(SHANGHAI)CO.,LTO. SHENZHEN BRANCH]**  
Room No.2118,21st Fl.,Star Plaza A,No.38 Hongli Road,  
Shenzhen 518028 China  
TEL.86-755-8376-91680 FAX.86-755-8376-9138

**[KITAMURA-XIA(SHANGHAI)CO.,LTO. BEIJING BRANCH]**  
Room760A,New Century Hotel Office Bldg,No6 South Ti Nan Road,  
Haidian District.Beijing 100044 China  
TEL.86-10-6849-2255 FAX.86-10-6849-3612

〈製造販売元〉



## 株式会社 桐井製作所

URL:<http://www.kirii.co.jp/>

【本社】〒100-0011 東京都千代田区内幸町1-1-1 帝国ホテルタワー18F  
TEL.(03)3539-6000(代) FAX.(03)3539-6660

〈発行〉

お問い合わせ窓口

【床事業部】

■販売促進チーム

〒113-0034 東京都文京区湯島3-21-5(サンコート湯島ビル9F)  
TEL.(03)5812-3770 FAX.(03)5812-3772

■事業チーム

〒136-0082 東京都江東区新木場1-4-4(櫛ケイ・ユースシステム内)  
TEL.(03)5534-0400 FAX.(03)3521-1209

- |          |           |                   |
|----------|-----------|-------------------|
| ■ 札幌営業所  | ■ 大阪第一営業所 | ■ 札幌工場            |
| ■ 盛岡営業所  | ■ 大阪第二営業所 | ■ 茨城工場            |
| ■ 仙台営業所  | ■ 神戸営業所   | ■ 北関東工場           |
| ■ 郡山営業所  | ■ 岡山営業所   | ■ 横浜工場            |
| ■ 北関東営業所 | ■ 山陰出張所   | ■ 九州工場            |
| ■ 水戸営業所  | ■ 広島営業所   | ■ 関東北建材センター       |
| ■ 長野営業所  | ■ 高松営業所   | ■ 瀬浦安建材総合センター     |
| ■ 静岡営業所  | ■ 北九州営業所  | ■ 關中部建材センター       |
| ■ 名古屋営業所 | ■ 大分出張所   | ■ 關大阪建材センター       |
| ■ 新潟営業所  | ■ 福岡営業所   | ■ 広島スチール加工機       |
| ■ 金沢営業所  | ■ 熊本営業所   | ■ 香港桐井有限公司        |
| ■ 富山営業所  | ■ 鹿児島営業所  | ■ 佛山市三水桐井建築材料有限公司 |
| ■ 福井営業所  | ■ 宮崎出張所   | ■ 上海桐井建材有限公司      |

〈取扱店〉



WOOD & PLASTIC SYSTEM  
**Graintech**<sup>®</sup>  
合成木材[グレインテック]

合成木材・下地材総合カタログ



## GTアウトドア WD

鋼製床下地システム「根太鋼4060」  
GTクイーン アウトドア  
GTダイレクト アウトドア

WOOD & PLASTIC SYSTEM  
**Graintech**®

規格一覧

Product Series

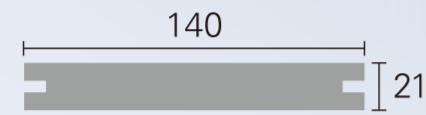

名称	グラインテック21Tデッキ
規格	140mm×21mm×2,000mm
色	チェリー・オーク・イエロー・ウォルナット
表面	エンボス仕様
品番	1D-14021-2000



固定金具 Metal Fitting for Fix

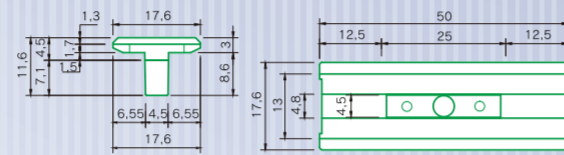

名称	グラインテック21T用クリップ
素材	亜鉛

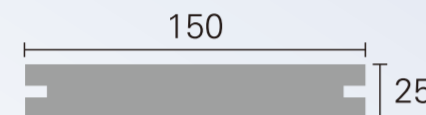

名称	グラインテック25Tデッキ
規格	150mm×25mm×2,000mm
色	チェリー・オーク・イエロー・ウォルナット
表面	エンボス仕様
品番	1D-15025-2000

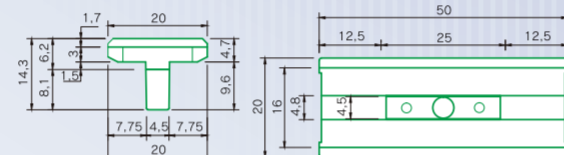
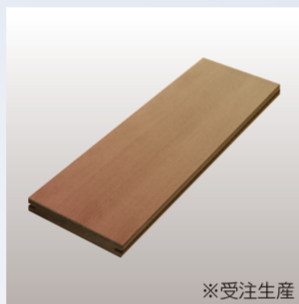

名称	グラインテック25T用クリップ
素材	亜鉛

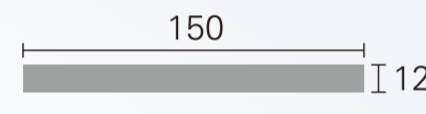

名称	グラインテック12T幕板
規格	150mm×12mm×2,000mm
色	チェリー・オーク・イエロー・ウォルナット
表面	エンボス仕様
品番	1M-15012-2000



**【エンボス加工】**

表面をエンボス加工することにより天然木に近い自然な風合いを実現

**【2層成型】**

表面の皮履層が色褪せを抑えて耐久性・耐候性が向上しました。

グラインテック カラーラインナップ

Color Lineup



YELLOW<イエロー>



ORK<オーク>



CHERRY<チェリー>



WALNUT<ウォルナット>

WOOD & PLASTIC SYSTEM  
**Graintech II**®

規格一覧

Product Series



名称	グラインテックII 30Tデッキ
規格	145mm×30mm×2,000mm
色	モカ・ダークブラウン
表面	サンディング仕様
品番	2D-14530-2000

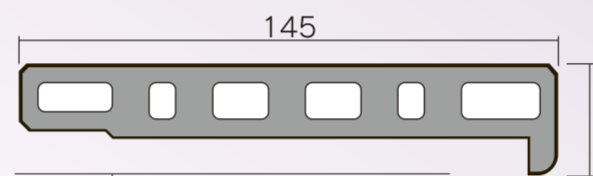

名称	グラインテックII 幕板
規格	145mm×20.5mm×2,000mm
色	モカ・ダークブラウン
表面	サンディング仕様
品番	2M-14520-2000



固定クリップ

Fitting for Fix

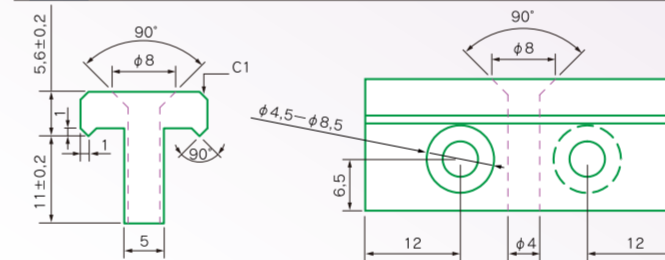

**【二重構造】** 表面サンディング加工あり 一層目厚み0.8mm

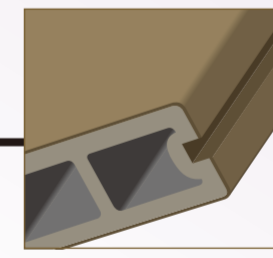
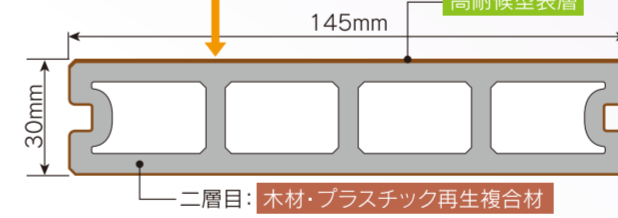

**木質感の再現**

資材は表裏はあります。表面にサンディング加工が施されており、天然木の質感を表現しています。

グラインテックII カラーラインナップ

Color Lineup



MOCHA<モカ>



DARK BROWN<ダークブラウン>



# スチールフロアー GT クイーン アウトドア

用途 屋外施設/低床用 目安:H350mm未満

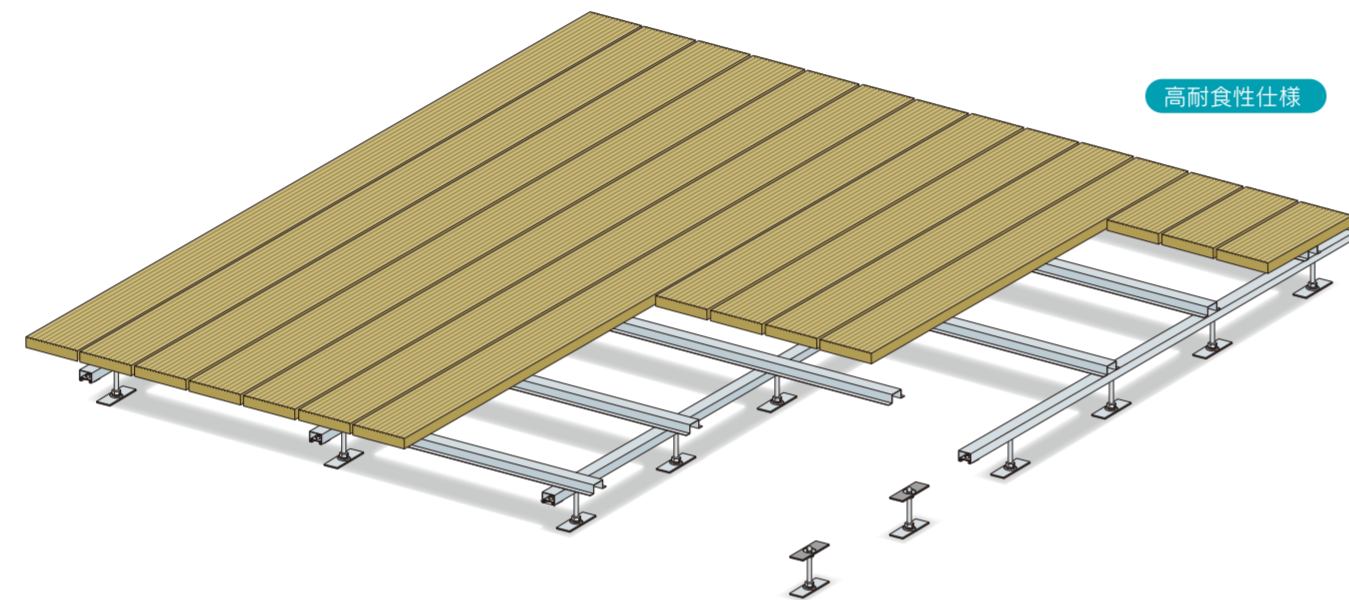

高耐食性仕様



GTクイーンアウトドア プレートタイプ GTクイーンアウトドア 埋込タイプ GTクイーンアウトドア STRタイプ

根太シングル工法断面図

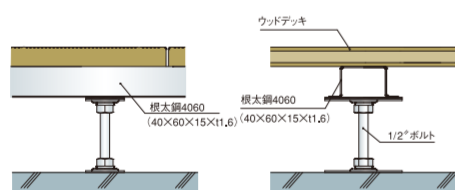

根太クロス工法断面図

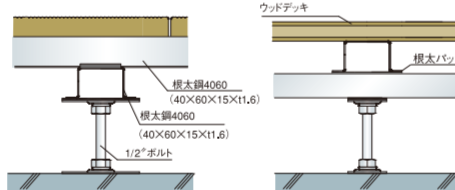

### 特長

高耐食性部材を用いた商品です。他の商品と比べより錆からの保護作用が強く、屋外・沿岸地域・多雨地域での利用に適しています。  
※根太等の留めつけには高耐食表面改質処理である「サスガード」処理を施されたビスをご使用下さい。  
※仕上材(ウッドデッキ等)の詳細は別途お問合せ下さい。

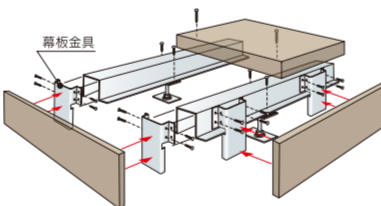

調整高表(根太上高さ)

(単位:mm)

根太鋼 ボルト	KIRII 根太鋼 4060			
	プレートタイプ/STRタイプ		埋込タイプ	
	シングル	クロス	シングル	クロス
60	80~102	122~144	64~68	106~110
80	83~122	125~164	64~88	106~130
100	103~142	145~184	78~108	120~150
120	123~162	165~204	98~128	140~170
150	153~192	195~234	108~138	150~180
180	183~222	225~264	138~168	180~210
200	203~242	245~284	158~188	200~230
220	223~262	265~304	178~208	220~250
250	253~292	295~334	208~238	250~280

※埋込タイプにつきましては、ボルト長さ60mm~120mmに対して埋め込み深さ30mm、150mm~250mmに対して埋め込み深さ50mmで算定しております。

# スチールフロアー GT ダイレクト アウトドア

用途 屋外施設/高床用 目安:H350mm以上

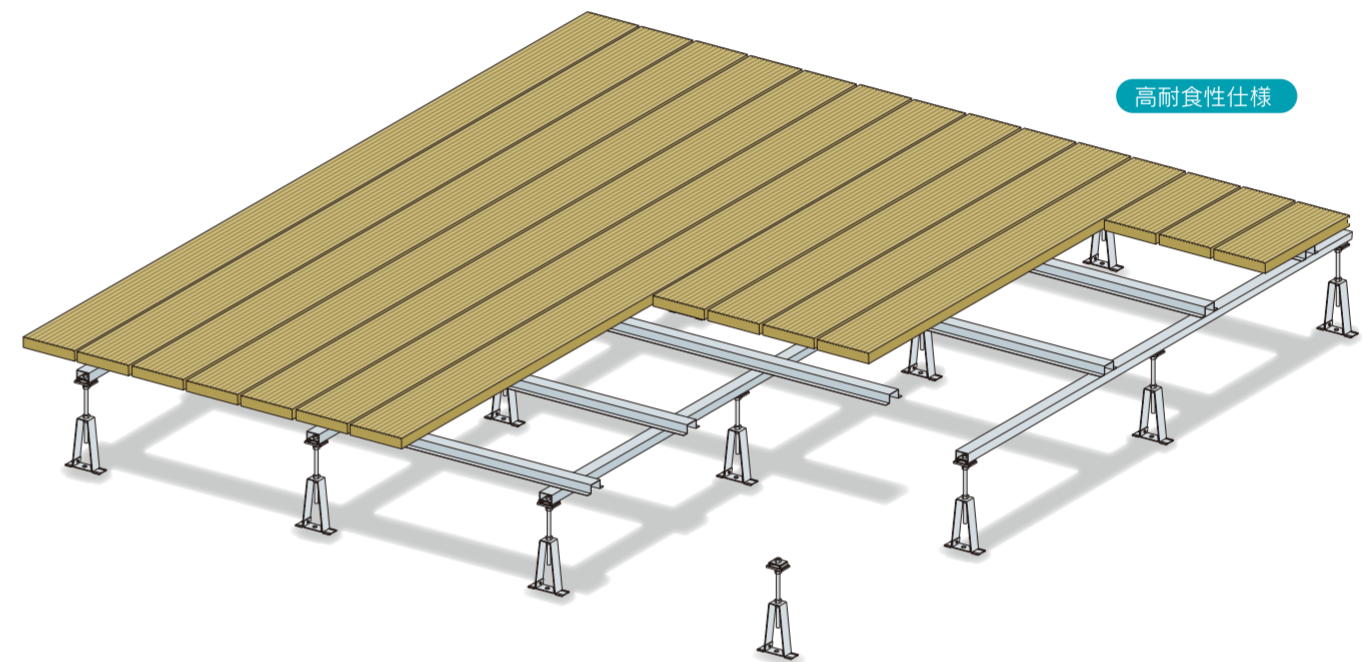

高耐食性仕様



断面図

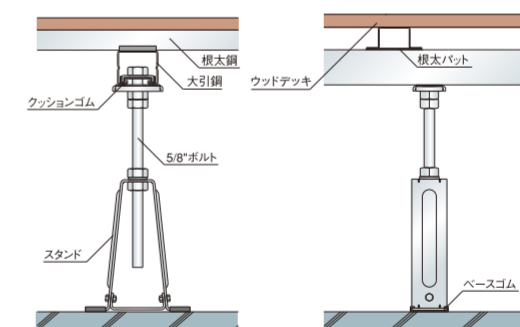

調整高表(根太上高さ)

(単位:mm)

ボルト	スタンド	50	100	150	200	300
	150	215 ~ 245	250 ~ 295	300 ~ 345	350 ~ 395	450 ~ 495
180	245 ~ 275	250 ~ 325	300 ~ 375	350 ~ 425	450 ~ 525	
200	265 ~ 295	265 ~ 345	300 ~ 395	350 ~ 445	450 ~ 545	
300	—	365 ~ 445	365 ~ 495	365 ~ 545	450 ~ 645	
400	—	—	465 ~ 595	465 ~ 645	465 ~ 745	
500	—	—	—	565 ~ 745	665 ~ 845	



# Graintech

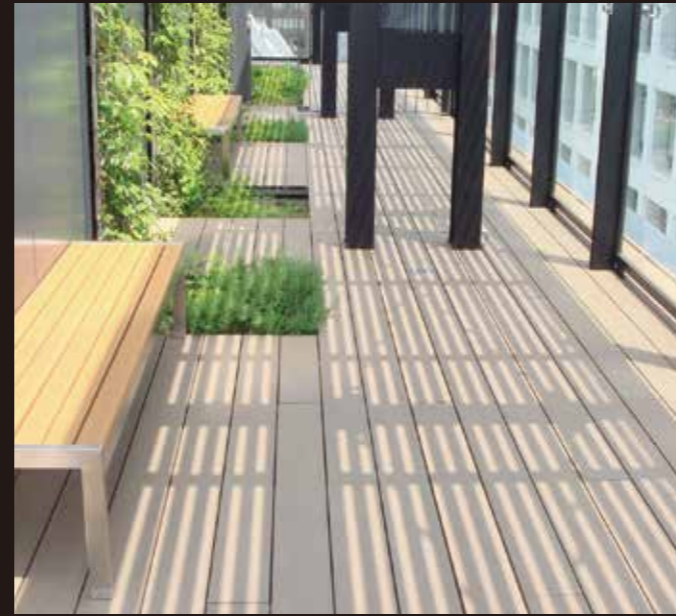

# Graintech II

